

МІНІСТЕРСТВО ОСВІТИ І НАУКИ УКРАЇНИ

Національний авіаційний університет



**ОСВІТНЬО-ПРОФЕСІЙНА ПРОГРАМА**  
**«СОЦІАЛЬНА РОБОТА»**  
(найменування ОПП)

**Першого (бакалаврського) рівня вищої освіти**

**за спеціальністю 231 СОЦІАЛЬНА РОБОТА**  
(шифр та найменування спеціальності)  
**галузі знань 23 СОЦІАЛЬНА РОБОТА**  
(шифр та найменування галузі)

**СМЯ НАУ ОПП 12.01.13 – 03 – 2021**

Із змінами, внесеними  
на підставі результатів  
перегляду освітньої програми,  
відповідно до наказу голови  
комісії з реорганізації НАУ,  
в.о. ректора від 01.04.2024  
№ 123/од.

**НАЧАЛЬНИК  
НМВ НАУ**

Освітньо-професійна програма  
затверджена Вченою радою Університету  
протокол № 3 від 24.03. 2021 р.

Вводиться в дію наказом ректора  
Ректор

М.Луцький  
Наказ № 196/од від 26.03. 2021 р.



**КИЇВ**



Стандарт вищої освіти України: перший (бакалаврський) рівень, галузь знань 23 «Соціальна робота», спеціальність 231 «Соціальна робота».

Стандарт вищої освіти затверджено і введено в дію наказом Міністерства освіти і науки України від 24.04.2019 р. № 557.

## ЛИСТ ПОГОДЖЕННЯ освітньо-професійної програми

ПОГОДЖЕНО

Науково-методичною радою

протокол № 2

від " 23 " 03 2021 р.

Голова НМР НАУ,

проректор з навчальної роботи

 А. Полухін

ПОГОДЖЕНО

Вченою радою Факультету лінгвістики та  
соціальних комунікацій

протокол № 3

від " 18 " 03 2021 р.

Голова Вченої ради

факультету

 Н. Ладогубець

ПОГОДЖЕНО

Кафедрою соціальних технологій

протокол засідання № 5

від " 03 " 03 2021 р.

Завідувач кафедри

 О. Котикова

ПОГОДЖЕНО

Студентською радою

Факультету лінгвістики та соціальних  
комунікацій

протокол № 12

від " 17 " 03 2021 р.

Голова

 І. Шевченко

	<p>Система менеджменту якості ОСВІТНЬО-ПРОФЕСІЙНА ПРОГРАМА «СОЦІАЛЬНА РОБОТА» Спеціальність 231 Соціальна робота Рівень вищої освіти – перший (бакалаврський)</p>	Шифр документа	СМЯ НАУ ОПП 12.01.13 – 03 - 2021
		стор. 3 з 18	

## ПЕРЕДМОВА

Розроблено робочою групою освітньо-професійної програми (спеціальності 231 «Соціальна робота» у складі:

### ГАРАНТ ОСВІТНЬОЇ ПРОГРАМИ:

Тімкін Іван Федотович – (канд. істор. наук, доцент,  
каф. соціальних технологій)

  
\_\_\_\_\_

(підпис)

### ЧЛЕНИ РОБОЧОЇ ГРУПИ:

Котикова О. М. – (д-р. педагог. наук,  
проф. зав.кафедри соціальних технологій)

  
\_\_\_\_\_

(підпис)

Петренко Т.В. – (канд.пед.наук, доцент,  
доцент кафедри соціальних технологій)

  
\_\_\_\_\_

(підпис)

Радченко М.І. – (канд.психол.наук, доцент,  
доцент кафедри соціальних технологій)

  
\_\_\_\_\_

(підпис)

ЗДОБУВАЧ ВИЩОЇ ОСВІТИ:  
Хромець С.В.

  
\_\_\_\_\_

(підпис)

### ЗОВНІШНІЙ СТЕЙКХОЛДЕР

Лактіонова Т.Ю. – (начальник Управління  
соціального захисту населення Солом'янської  
районної в місті Києві державної адміністрації)

  
\_\_\_\_\_

(підпис)

Рецензія-відгук зовнішнього стейкхолдера (додається)

Рівень документа – 3б

Плановий термін між ревізіями – 1 рік

**Врахований примірник**

	<p align="center"><b>Система менеджменту якості</b> ОСВІТНЬО-ПРОФЕСІЙНА ПРОГРАМА «СОЦІАЛЬНА РОБОТА» Спеціальність 231 Соціальна робота Рівень вищої освіти – перший (бакалаврський)</p>	Шифр документа	<b>СМЯ НАУ ОПП</b> <b>12.01.13 – 03 - 2021</b>
		стор. 4 з 18	

## 1. Профіль освітньо-професійної програми

<b>Розділ 1. Загальна інформація</b>		
1.1.	Повна назва закладу вищої освіти та структурного підрозділу	Національний авіаційний університет Факультет лінгвістики та соціальних комунікацій Кафедра соціальної роботи та реабілітації
1.2.	Ступінь вищої освіти та назва кваліфікації мовою оригіналу	Бакалавр Бакалавр з соціальної роботи
1.3.	Офіційна назва освітньо-професійної програми	Соціальна робота
1.4.	Тип диплому та обсяг освітньо-професійної програми	Диплом бакалавра, одиничний, 240 кредитів ЄКТС, термін навчання 3 роки 10 місяці (денна форма навчання) / 4 роки і 6 місяці (заочна форма навчання)
1.5.	Акредитаційна інституція	Акредитаційна комісія Міністерства освіти і науки України, рішення Акредитаційної комісії. Сертифікат про акредитацію Серія НД №1193808 від 31 жовтня 2017 р.
1.6.	Період акредитації	до 01.07.2027 р.
1.7.	Цикл/рівень	6 рівень Національної рамки кваліфікацій України (НРК України), перший цикл Європейського простору вищої освіти (FQ-EHEA), 6 рівень Європейської рамки кваліфікацій для навчання впродовж життя (EQF-LLL).
1.8.	Передумови	На базі повної загальної середньої освіти становить 240 кредитів ЄКТС. На основі ступеня «фаховий молодший бакалавр», «молодший бакалавр» (освітньо-кваліфікаційного рівня «молодший спеціаліст») заклад вищої освіти має право визнати та пере зарахувати не більше ніж 60 кредитів ЄКТС, отриманих в межах попередньої освітньої програми підготовки фахового молодшого бакалавра, молодшого бакалавра (молодшого спеціаліста). Прийом на основі ступенів «молодший бакалавр», «фаховий молодший бакалавр» або освітньо-кваліфікаційного рівня «молодший спеціаліст» здійснюється за результатами зовнішнього незалежного оцінювання в порядку, визначеному законодавством.
1.9.	Форма навчання	денна, заочна
1.10.	Мова(и) викладання	Українська
1.11.	Інтернет-адреса постійного розміщення опису освітньо-професійної програми	<a href="http://nau.edu.ua">http://nau.edu.ua</a>
<b>Розділ 2. Ціль освітньо-професійної програми</b>		
2.1.	Ціллю освітньої-професійної програми є формування та розвиток у здобувачів вищої освіти загальних і професійних компетентностей з впровадження та застосування сучасних технологій управління соціальними процесами, а також сприяння розвитку суспільства на національному та міжнародному рівнях шляхом інтернаціоналізації освіти та інтеграції досліджень і практики в предметній області,	



підготовка компетентного, конкурентноспроможного фахівця в галузі соціальної роботи, здатного самостійно та в команді на високому теоретичному і практичному рівнях успішно вирішувати сучасні проблеми, мотивованого для подальшого удосконалення отриманих знань, навичок та умінь.

### Розділ 3. Характеристика освітньо-професійної програми

3.1	Предметна область (Об'єкт діяльності, теоретичний зміст)	<b>Об'єкти вивчення:</b> особи, родини, соціальні групи та громади, які потребують підтримки для покращення здоров'я, соціального функціонування та загального благополуччя. <b>Теоретичний зміст:</b> поняття, концепції та методи підтримання і надання кваліфікованої допомоги особам, групам людей, громадам з метою розширення або відновлення їхньої здатності до соціального функціонування, реалізації громадянських прав, запобігання соціальної ексклюзії.
3.2.	Орієнтація освітньо-професійної програми	Програма має прикладну орієнтацію. Освітньо-професійна програма базується на загальновідомих положеннях та результатах сучасних наукових досліджень в соціальній сфері та орієнтує на актуальні спеціалізації, в рамках яких можлива подальша професійна та наукова кар'єра.
3.3.	Основний фокус освітньо-професійної програми	Ключові слова: соціальна допомога, різні групи клієнтів, соціально-психологічне консультування, методи соціальної роботи.
3.4.	Особливості освітньо-професійної програми	Програма спрямована на підготовку фахівці в галузі соціальної роботи. Програма сприяє досягненню студентами сучасного розуміння фундаментальних проблем соціальної роботи на підставі гуманістичних ціннісних орієнтацій і національних традицій українського народу, що є однією з головних умов входження майбутнього фахівця у загальнокультурний світовий простір, розширення меж творчого потенціалу. Мобільність за програмою подвійний диплом – рекомендується, але не є обов'язковою.

### Розділ 4. Придатність випусників до працевлаштування та подальшого навчання

4.1.	Придатність до працевлаштування	Випускники отримують можливість працевлаштування на підприємствах (організаціях, установах) різних форм власності в області соціальної роботи на посадах, визначених чинною редакцією Національного класифікатора України: Класифікатор професій (ДК 003:2010) в межах відповідної спеціальності. 2446.2- Соціальний працівник;
------	---------------------------------	--



		<p>Вихователь виправно-трудового закладу; Наглядач в громадському центрі; Наглядач за умовно засудженими; Соціальний аудитор; Фахівець (з допомоги неблагополучним родинам, грошової допомоги дітям і т. ін.); Фахівець із соціальної допомоги вдома; Фахівець-організатор соціально-побутового обслуговування; 2446.2 -24768 Фахівець із соціальної роботи; Методист позашкільного закладу; Методист з професійної реабілітації; Фахівець із спеціалізованого обслуговування; Державний соціальний інспектор. Наказ Міністра соціальної політики України № 1049 від 04.07.219 «Про затвердження професійного стандарту «Соціальний працівник» Наказ Міністра розвитку економіки, торгівлі та сільського господарства України № 1179 від 20.06.2020 «Про затвердження фахівця із соціальної роботи»</p>
4.2.	Подальше навчання	<p>Продовження навчання для здобуття другого (магістерського) рівня вищої освіти. Набуття додаткових кваліфікацій у системі післядипломної освіти.</p>
<b>Розділ 5. Викладання та оцінювання</b>		
5.1.	Викладання та навчання (методи, методики, технології, інструменти та обладнання)	<p><b>Методи, методики та технології:</b> загальнонаукові і спеціальні методи пізнання соціальних явищ; методики оцінки поведінки чи діяльності індивідів і соціальних груп; педагогічні, економічні, психологічні, соціологічні, інформаційно-комунікаційні технології. Студенто-центроване та проблемно-орієнтоване навчання, лекції, практичні (семінарські) заняття, лабораторні роботи, самостійна робота, контрольні заходи.</p>
5.2.	Оцінювання	<p>Екзамени, тести, звіти з практик, курсові роботи, презентації, поточний контроль, Кваліфікаційна робота.</p>
<b>Розділ 6. Програмні компетентності</b>		
6.1.	Інтегральна Компетентність (ІК)	<p>Здатність розв'язувати складні спеціалізовані задачі та практичні проблеми у соціальній сфері або у процесі навчання, що передбачає застосування певних теорій та методів соціальної роботи і характеризується комплексністю та невизначеністю умов.</p>
6.2.	Загальні компетентності (ЗК)	<p>ЗК1. Здатність реалізувати свої права і обов'язки як члена суспільства, усвідомлювати</p>



		<p>цінності громадянського (вільного демократичного) суспільства та необхідність його сталого розвитку, верховенства права, прав і свобод людини і громадянина в Україні.</p> <p>ЗК2. Здатність зберігати та примножувати моральні, культурні, наукові цінності і досягнення суспільства на основі розуміння історії та закономірностей розвитку предметної області, її місця у загальній системі знань про природу і суспільство та у розвитку суспільства, техніки і технологій, використовувати різні види та форми рухової активності для активного відпочинку та ведення здорового способу життя.</p> <p>ЗК3. Здатність до абстрактного мислення, аналізу та синтезу.</p> <p>ЗК 4. Здатність застосовувати знання у практичних ситуаціях.</p> <p>ЗК 5. Здатність планувати та управляти часом.</p> <p>ЗК 6. Знання та розуміння предметної області та розуміння професійної діяльності.</p> <p>ЗК 7. Здатність спілкуватися державною мовою як усно, так і письмово.</p> <p>ЗК 8. Навички використання інформаційних і комунікаційних технологій.</p> <p>ЗК 9. Здатність вчитися і оволодівати сучасними знаннями.</p> <p>ЗК 10. Здатність до пошуку, оброблення та аналізу інформації з різних джерел.</p> <p>ЗК 11. Вміння виявляти, ставити та вирішувати проблеми.</p> <p>ЗК 12. Здатність приймати обґрунтовані рішення.</p> <p>ЗК 13. Здатність мотивувати людей та рухатися до спільної мети.</p> <p>ЗК 14. Визначеність і наполегливість щодо поставлених завдань і взятих обов'язків.</p> <p>ЗК 15. Здатність діяти соціально відповідально та свідомо.</p>
6.3.	Фахові компетентності (ФК)	<p>ФК1. Знання і розуміння сутності, значення і видів соціальної роботи та основних її напрямів (психологічного, соціальнопедагогічного, юридичного, економічного, медичного).</p> <p>ФК 2. Здатність прогнозувати перебіг різних соціальних процесів.</p> <p>ФК 3. Знання і розуміння нормативно-правової бази стосовно соціальної роботи та соціального забезпечення.</p> <p>ФК 4. Здатність до аналізу соціально-</p>



психологічних явищ, процесів становлення, розвитку та соціалізації особистості, розвитку соціальної групи і громади.

ФК 5. Здатність до виявлення, соціального інспектування і оцінки потреб вразливих категорій громадян, у тому числі які опинилися в складних життєвих обставинах.

ФК 6. Знання і розуміння організації та функціонування системи соціального захисту і соціальних служб.

ФК 7. Здатність до співпраці у міжнародному середовищі та розпізнавання міжкультурних проблем у професійній практиці.

ФК 8. Здатність застосовувати сучасні експериментальні методи роботи з соціальними об'єктами в польових і лабораторних умовах.

ФК 9. Здатність оцінювати соціальні проблеми, потреби, особливості та ресурси клієнтів, в тому числі на етапі раннього втручання.

ФК 10. Здатність розробляти шляхи подолання соціальних проблем і знаходити ефективні методи їх вирішення.

ФК 11. Здатність до надання допомоги та підтримки клієнтам із врахуванням їх індивідуальних потреб, вікових відмінностей, гендерних, етнічних та інших особливостей, в тому числі на етапі раннього втручання.

ФК 12. Здатність ініціювати соціальні зміни, спрямовані на піднесення соціального добробуту.

ФК 13. Здатність до розробки та реалізації соціальних проектів і програм.

ФК 14. Здатність до застосування методів менеджменту для організації власної професійної діяльності та управління діяльністю соціальних робітників і волонтерів, іншого персоналу.

ФК 15. Здатність взаємодіяти з клієнтами, представниками різних професійних груп та громад.

ФК 16. Здатність дотримуватися етичних принципів та стандартів соціальної роботи.

ФК 17. Здатність виявляти і залучати ресурси організацій-партнерів з соціальної роботи для виконання завдань професійної діяльності.

ФК 18. Здатність до генерування нових ідей та креативності у професійній сфері.

ФК 19. Здатність оцінювати результати та якість професійної діяльності у сфері соціальної роботи.

ФК 20. Здатність до сприяння підвищенню





		добробуту і соціального захисту осіб, здійснення соціальної допомоги та надання підтримки тим, хто перебуває у складних життєвих обставинах.
<b>Розділ 7. Програмні результати навчання</b>		
7.1.	Програмні результати навчання (ПРН)	<p>ПРН1. Здійснювати пошук, аналіз і синтез інформації з різних джерел для розв'язування професійних і встановлювати причинно-наслідкові зв'язки між соціальними подіями та явищами.</p> <p>ПРН 2. Вільно спілкуватися усно і письмово державною та іноземною мовами з професійних питань.</p> <p>ПРН 3. Ідентифікувати, формулювати і розв'язувати завдання у сфері соціальної роботи, інтегрувати теоретичні знання та практичний досвід.</p> <p>ПРН 4. Формулювати власні обґрунтовані судження на основі аналізу соціальної проблеми.</p> <p>ПРН 5. Теоретично аргументувати шляхи подолання проблем та складних життєвих обставин, обирати ефективні методи їх вирішення, передбачати наслідки.</p> <p>ПРН 6. Розробляти перспективні та поточні плани, програми проведення заходів, оперативно приймати ефективні рішення у складних ситуаціях.</p> <p>ПРН 7. Використовувати спеціалізоване програмне забезпечення у ході розв'язання професійних завдань в тому числі на етапі раннього втручання.</p> <p>ПРН 8. Критично аналізувати й оцінювати чинну соціальну політику країни, соціальнополітичні процеси на загальнодержавному, регіональному та місцевому рівнях.</p> <p>ПРН 9. Використовувати відповідні наукові дослідження та застосовувати дослідницькі професійні навички у ході надання соціальної допомоги.</p> <p>ПРН 10. Аналізувати соціально-психологічні процеси в малих та великих групах.</p> <p>ПРН 11. Використовувати методи профілактики для запобігання можливих відхилень у психічному розвитку, порушень поведінки, міжособистісних стосунків, для розв'язання конфліктів, попередження соціальних ризиків та складних життєвих обставин.</p> <p>ПРН 12. Визначати зміст співпраці з</p>



		<p>організаціями-партнерами з соціальної роботи для виконання завдань професійної діяльності, в тому числі на етапі раннього втручання.</p> <p>ПРН 13. Використовувати методи соціальної діагностики у процесі оцінювання проблем, потреб, специфічних особливостей та ресурсів клієнтів.</p> <p>ПРН 14. Самостійно визначати ті обставини, у з'ясуванні яких потрібна соціальна допомога.</p> <p>ПРН 15. Приймати практичні рішення для покращення соціального добробуту та підвищення соціальної безпеки.</p> <p>ПРН 16. Застосовувати методи менеджменту для організації власної професійної діяльності та управління діяльністю соціальних робітників і волонтерів, іншого персоналу.</p> <p>ПРН 17. Встановлювати та підтримувати взаємини з клієнтами на підґрунті взаємної довіри та відповідно до етичних принципів і стандартів соціальної роботи, надавати їм психологічну підтримку й наснажувати клієнтів.</p> <p>ПРН 18. Налагоджувати співпрацю з представникам різних професійних груп та громад; використовувати стратегії індивідуального та колективного представництва інтересів клієнтів.</p> <p>ПРН 19. Виявляти сильні сторони та залучати особистісні ресурси клієнтів, ресурси соціальної групи і громади для розв'язання їх проблем, виходу із складних життєвих обставин.</p> <p>ПРН 20. Виявляти етичні дилеми та суперечності у професійній діяльності та застосовувати засоби супервізії для їх розв'язання, в тому числі на етапі раннього втручання.</p> <p>ПРН 21. Демонструвати толерантну поведінку, виявляти повагу до культурних, релігійних, етнічних відмінностей, розрізняти вплив стереотипів та упереджень.</p> <p>ПРН 22. Демонструвати вміння креативно вирішувати проблеми та приймати інноваційні рішення, мислити та застосовувати творчі здібності до формування принципово нових ідей.</p> <p>ПРН 23. Конструювати процес та результат соціальної роботи в межах поставлених завдань, використовувати кількісні та якісні показники, коригувати план роботи відповідно до результатів оцінки</p>
<b>Розділ 8. Ресурсне забезпечення реалізації програми</b>		
8.1.	Кадрове забезпечення	Штатні науково-педагогічні працівники, які



		залучені до реалізації освітньої складової ОПП, відповідно до ліцензійних вимог мають науковий ступінь та/або вчене звання, є провідними фахівцями у відповідній галузі, а також мають необхідний стаж наукової та педагогічної роботи.
8.2.	Матеріально-технічне забезпечення	Навчальні приміщення, комп'ютерні робочі місця, доступ до системи дистанційного навчання. Якісне викладання компонентів ОПП забезпечується за допомогою комп'ютерного класу, навчальної лабораторії сучасних технологій навчання перекладу, обладнаних персональними комп'ютеризованими навчальними місцями з сучасним програмним забезпеченням, зокрема для навчання комп'ютерного перекладу. Лабораторії (мультимедійна лінгафонна; інформаційних технологій;) та спеціалізовані кабінети (гуманітарних та соціально-економічних дисциплін), а також тренінгова лабораторія.
8.3	Інформаційне та навчально-методичне забезпечення	Через електронний репозитарій НАУ забезпечено доступ кожного студента до електронних навчально-методичних комплексів та навчально-методичних матеріалів з компонентів програми; забезпечено доступ студентів до мережі Інтернет. Всі студенти забезпечені підручниками та навчальними посібниками з компонентів ОПП.
<b>Розділ 9. Академічна мобільність</b>		
9.1.	Національна кредитна мобільність	На основі двосторонніх договорів між вищими навчальними закладами України: - Національним педагогічним університетом імені М. П. Драгоманова.
9.2.	Міжнародна кредитна мобільність	У рамках програми ЄС Еразмус+ на основі двосторонніх договорів між Національним авіаційним університетом та навчальними закладами країн-партнерів. Забезпечується мобільність в рамках співробітництва Національного авіаційного університету з Вищою Лінгвістичною школою м. Ченстохова.
9.3.	Навчання іноземних здобувачів вищої освіти	Створені належні умови для забезпечення вимог навчального процесу для іноземних здобувачів вищої освіти.

	<p align="center">Система менеджменту якості ОСВІТНЬО-ПРОФЕСІЙНА ПРОГРАМА «СОЦІАЛЬНА РОБОТА» Спеціальність 231 Соціальна робота Рівень вищої освіти – перший (бакалаврський)</p>	Шифр документа	СМЯ НАУ ОПП 12.01.13 – 03 - 2021
		стор. 12 з 18	

## 2. Перелік компонентів освітньо-професійної програми та їх логічна послідовність

### 2.1. Перелік компонентів ОПП

Код н/д	Компоненти освітньо-професійної програми (навчальні дисципліни, курсові проекти (роботи), практики, кваліфікаційна робота)	Кількість кредитів	Форма підсумкового контролю	Семестр
1	2	3	4	5
<b>Обов'язкові компоненти</b>				
ОК1	Історія української державності та культури	3,0	екзамен	1
ОК 2	Ділова українська мова	3,0	екзамен	2
ОК3	Фахова іноземна мова	4,5	диференційований залік, екзамен	1,2
ОК4	Філософія	3,5	екзамен	4
ОК5	Фізичне виховання та самовдосконалення	3,0	диференційований залік	2
ОК6	Тренінг особистісного зростання	5,5	диференційований залік	1
ОК7	Соціальна політика у галузі соціальної роботи	6,0	екзамен	1
ОК8	Організація волонтерської роботи	4,5	екзамен	1
ОК9	Загальна психологія	4,5	диференційований залік	1
ОК10	Основи анатомії та фізіології людини	4,5	диференційований залік	1
ОК11	Теорія соціальної роботи	5,0	екзамен	2
ОК12	Соціальна педагогіка	4,5	диференційований залік	2
ОК 13	Історія соціальної педагогіки та соціальної роботи	4,5	диференційований залік	2
ОК 14	Психологія вікового розвитку людини	4,5	диференційований залік	2
ОК15	Дослідження соціальної роботи	2,0	Кр, екзамен	3
ОК16	Соціально політичні процеси сучасності	4,5	екзамен	3
ОК17	Математичні методи в соціальній роботі	3,5	екзамен	3
ОК18	Психологія особистості	8,0	диференційований залік, Кр, екзамен	3,4
ОК19	Методи і технології соціальної роботи	9,0	диференційований залік, екзамен	3,4
ОК20	Економічні основи соціальної роботи	4,5	диференційований залік	4
ОК21	Соціальна робота у громадах	4,0	екзамен	5
ОК22	Соціальна робота з сім'ями	5,0	Кр, екзамен	5
ОК23	Соціальна психіатрія і наркологія	4,0	диференційований залік	5
ОК24	Соціальна та психологічна діагностика	4,0	екзамен	5
ОК25	Соціальна робота з різними групами клієнтів	6,0	Кр, екзамен	6



ОК26	Соціальна робота у сфері зайнятості	4,5	екзамен	6
ОК27	Документознавство в соціальній роботі	4,5	диференційований залік	6
ОК28	Соціальна геронтологія	3,0	екзамен	6
ОК29	Соціальна робота з людьми з особливими потребами	3,5	екзамен	7
ОК30	Система служб соціальної роботи	4,5	екзамен	7
ОК31	Психологічна реабілітація	4,5	екзамен	7
ОК32	Менеджмент соціальної роботи	4,5	диференційований залік	7
ОК33	Професійний психологічний відбір	6,0	екзамен	8
ОК34	Соціальне проектування у соціальній роботі	5,5	екзамен	8
ОК35	Фахово-ознайомлювальна практика	3,0	диференційований залік	2
ОК36	Волонтерська практика	3,0	диференційований залік	4
ОК37	Практика з соціальної роботи	3,0	диференційований залік	6
ОК38	Практика з підготовки соціальних працівників	3,0	диференційований залік	8
ОК39	Курсова робота з дисципліни Дослідження соціальної роботи	1,0	Диференційований залік	3
ОК 40	Курсова робота з дисципліни Психологія особистості	1,0	Диференційований залік	4
ОК 41	Курсова робота з дисципліни Соціальна робота з сім'ями	1,0	Диференційований залік	5
ОК 42	Курсова робота з дисципліни Соціальна робота з різними групами клієнтів	1,0	Диференційований залік	6
ОК 43	Курсова робота з дисципліни Соціальна робота з людьми з особливими потребами	1,0	Диференційований залік	7
ОК 44	Атестаційний екзамен	1,5		8
ОК 45	Кваліфікаційна робота	6,0		8
<b>Загальний обсяг обов'язкових компонент:</b>		<b>180 кредитів ЄКТС</b>		
<b>Вибіркові компоненти*</b>				
ВК1		4,0	диференційований залік	
ВК2		4,0	диференційований залік	
...	...	...	...	
ВК15		4,0	диференційований залік	
<b>Загальний обсяг вибірових компонент</b>		<b>60 кредитів ЄКТС</b>		
<b>Загальний обсяг освітньо-професійної програми</b>		<b>240 кредитів ЄКТС</b>		

\*Реалізація права здобувачів вищої освіти на вільний вибір навчальних дисциплін та створення індивідуальної освітньої траєкторії регламентується Законом України «Про вищу освіту» та внутрішніми нормативними актами НАУ. Вибіркові компоненти обираються здобувачами вищої освіти із каталогів рекомендованих та альтернативних вибірових дисциплін.



## 2.2. Структурно-логічна схема ОПП

1 семестр 2 семестр 3 семестр 4 семестр 5 семестр 6 семестр 7 семестр 8 семестр

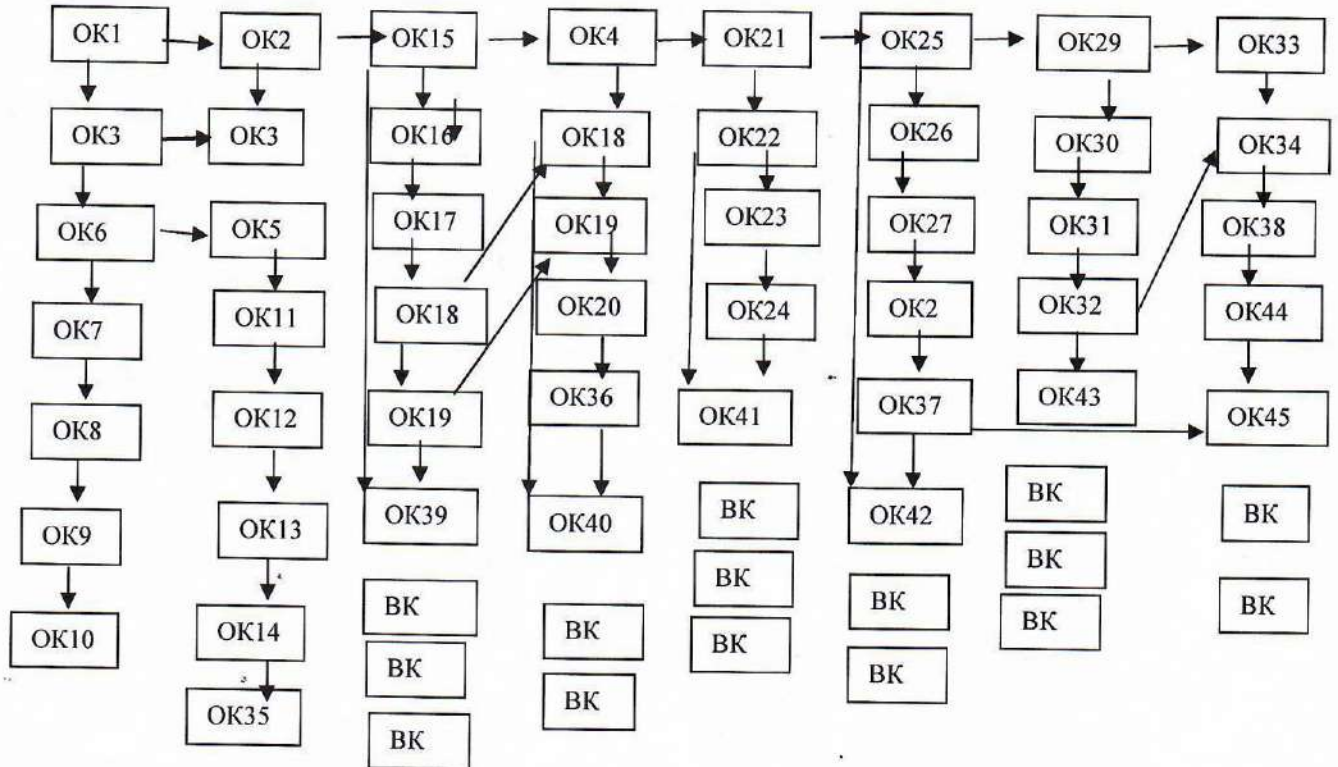



### 3. Форма атестації здобувачів вищої освіти

Форми атестації здобувачів вищої освіти	Атестація здійснюється у формі публічного захисту кваліфікаційної роботи та атестаційного екзамену.
Вимоги до атестаційного екзамену	Атестаційний екзамен має бути спрямований на перевірку досягнення результатів навчання, визначених стандартом вищої освіти та освітньою програмою.
Вимоги до кваліфікаційної роботи	Кваліфікаційна робота повинна передбачати розв'язання складної спеціалізованої задачі або практичної проблеми у соціальній сфері із застосуванням теорії і методів соціальної роботи. Кваліфікаційна робота не повинна містити академічного плагіату, фабрикації та фальсифікації.
Вимоги до публічного захисту (демонстрації) кваліфікаційної роботи	Захист кваліфікаційної роботи відбувається відкрито та публічно. Кваліфікаційна робота має бути оприлюднена на офіційному сайті закладу вищої освіти, або його структурного підрозділу, або у репозитарії закладу вищої освіти.









Система менеджменту якості  
ОСВІТНЬО-ПРОФЕСІЙНА ПРОГРАМА  
«СОЦІАЛЬНА РОБОТА»  
Спеціальність 231 Соціальна робота  
Рівень вищої освіти – перший (бакалаврський)

Шифр  
документа

СМЯ НАУ ОПП  
12.01.13 – 03 - 2021

стор. 18 з 18

(Ф 03.02 – 01)

### АРКУШ ПОШИРЕННЯ ДОКУМЕНТА

№ прим.	Куди передано (підрозділ)	Дата видачі	П.І.Б. отримувача	Підпис отримувача	Примітки
1	0302	30.03.21	Коваль О.М.	<i>[Signature]</i>	

(Ф 03.02 – 02)

### АРКУШ ОЗНАЙОМЛЕННЯ З ДОКУМЕНТОМ

№ пор.	Прізвище ім'я по-батькові	Підпис ознайомленої особи	Дата ознайомлення	Примітки
1.	Котикова О.М.	<i>[Signature]</i>		
2.	Григорук Ю.В.	<i>[Signature]</i>		
3.	Тришкіт І.Р.	<i>[Signature]</i>		
4.	Петресенко Р.В.	<i>[Signature]</i>		
5.	Бліков О.В.	<i>[Signature]</i>		

(Ф 03.02 – 04)

### АРКУШ РЕЄСТРАЦІ РЕВІЗІЙ

№ пор.	Прізвище ім'я по-батькові	Дата ревізії	Підпис	Висновок щодо адекватності

(Ф 03.02 – 03)

### АРКУШ ОБЛІКУ ЗМІН

№ зміни	№ листа (сторінки)				Підпис особи, яка внесла зміну	Дата внесення зміни	Дата введення зміни
	Зміненого	Заміненого	Нового	Анульованого			
1		48, 9, 10			<i>[Signature]</i>	01.04.24	01.07.24

Зміни внесені на підставі результату перевірки СМД відсутності порушень щодо повноти заповнення форм згідно з вимогами СМД від 01.04.2024 № 17/2/09

НАЧАЛЬНИК  
НМВ НАУ

(Ф 03.02 – 32)

### УЗГОДЖЕННЯ ЗМІН

	Підпис	Ініціали, прізвище	Посада	Дата
Розробник				
Узгоджено				
Узгоджено				
Узгоджено				